

fischer. Un mondo di soluzioni

fissaggi idrotermosanitari



sistemi per sanitari sospesi



mensole per radiatori



Quick Fix sistema di staffaggi su misura



mensole per condizionatori



ancoranti chimici, sigillanti, schiume e spray



fischer
SaMontec

Soluzioni per lo staffaggio degli impianti

Collari in rame

www.fischeritalia.it

fischer 
I SISTEMI DI FISSAGGIO

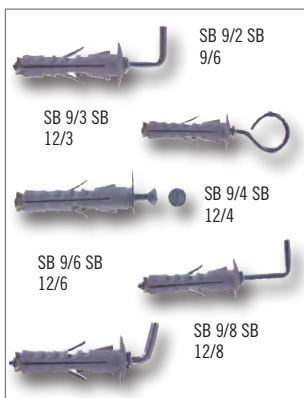
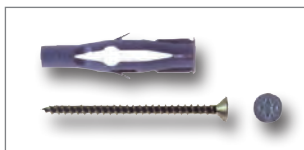
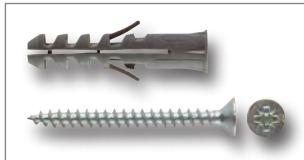
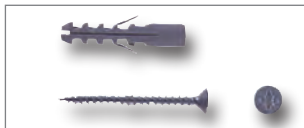
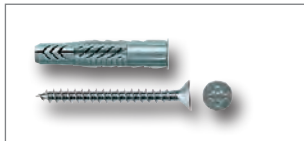
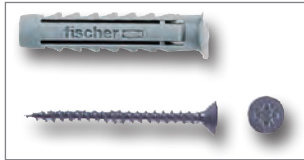
FISSAGGI LEGGERI

CODICE	MINIMO VENDITA	DESCRIZIONE	SIGLA	Ø MM	CODICE FORNIT.	U.M.	€
0046818	100	Tasselli SX in nylon con espansione a 4 dimensioni	SX 5	5	00570005	NR	0,068
0046819°	100		SX 6	6	00570006	NR	0,074
0046820°	100		SX 8	8	00570008	NR	0,114
0046821°	50		SX10	10	00570010	NR	0,196
0046822°	25		SX12	12	00570012	NR	0,363
0046823	20		SX14	14	00570014	NR	0,779
0046825°	100	Tasselli SX in nylon con espansione a 4 dimensioni con vite per truciolare t.s.p. impronta pozdrive	SX 5S	5	00570020	NR	0,174
0046826°	100		SX 6S	6	00570021	NR	0,186
0046827°	50		SX 8S	8	00570022	NR	0,274
0046828°	25		SX 10S	10	00570025	NR	0,661
0419101	100	Tassello universale UX con vite truciolare t.s.p. impronta a croce	U x 5 x 30 R S/5	5	00071547	NR	0,222
0419105	100		U x 6 x 35 R S/10	6	00071548	NR	0,256
0419107	50		U x 6 x 50 R S/10	6	00071549	NR	0,308
0419111	50		U x 8 x 35 R S/10	8	00071550	NR	0,350
0419097	20		U x 10 x 60 R S/15	10	00071551	NR	0,668
0044724	100	Tasselli SV in nylon con vite per truciolare in acciaio zinco-cromato t.s.p.impronta pozdrive	S 5 V	5	00500261	NR	0,160
0044725°	100		S 6 V	6	00500262	NR	0,171
0044726°	50		S 8 V	8	00500264	NR	0,247
0044727°	25		S 10 V	10	00500265	NR	0,615
0044728	100	Tasselli SC-V in nylon con bordo e vite per truciolare in acciaio zinco-cromato t.s.p.impronta pozdrive	S 5 CV	5	00500271	NR	0,160
0044729°	100		S 6 CV	6	00500272	NR	0,171
0044730°	50		S 8 CV	8	00500274	NR	0,247
0044731	25		S 10 CV	10	00500275	NR	0,615
0045962	24	Tasselli S in nylon con vite t.s.p. per truciolare, in confezione da 50 + 50 Linea Hobby	S 6 V Hobby	6	00508212	CF	10,742
0045963	24		come sopra, in confezione da 25 + 25 Linea Hobby	S 8 V Hobby	8	00508214	CF
0045252°	100	Tasselli FU-V in nylon con vite per truciolare t.s.p. impronta a croce	FU 6 x 35 V	6	00502351	NR	0,329
0045253°	100		FU 6 x 45 V	6	00502352	NR	0,376
0045254°	50		FU 8 x 50 V	8	00502353	NR	0,448
0045255°	25		FU 10 x 60 V	10	00502354	NR	0,741
0044738°	100	Tasselli SB 9 in nylon con accessori	SB 9/2	9	00500342	NR	0,348
0044739°	100		SB 9/3	9	00500343	NR	0,390
0044740°	100		SB 9/4	9	00500344	NR	0,317
0044742	50		SB 9/6	9	00500346	NR	0,405
0044743°	100		SB 9/8	9	00500348	NR	0,317
0044749	100	Tasselli SB 12 in nylon con accessori	SB 12/2	12	00500362	NR	0,461
0044750°	50		SB 12/3	12	00500363	NR	0,557
0044751°	100		SB 12/4	12	00500364	NR	0,452
0044753	50		SB 12/6	12	00500366	NR	0,534
0044754°	100		SB 12/8	12	00500368	NR	0,411

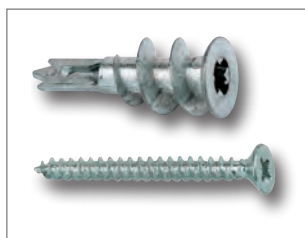
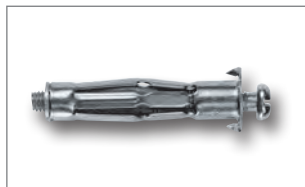
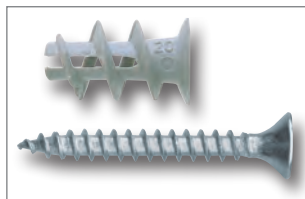
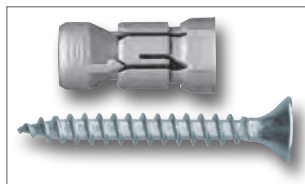
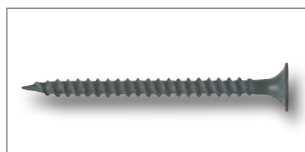
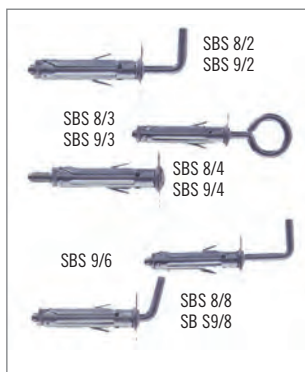

FISSAGGI LEGGERI							
CODICE	MINIMO VENDITA	DESCRIZIONE	SIGLA	Ø MM	CODICE FORNIT.	U.M.	€
0044767	100	Tasselli SBS 8 in acciaio con accessori	SBS 8/2	8	00500402	NR	0,452
0044768	50		SBS 8/3	8	00500403	NR	0,496
0044769°	100		SBS 8/4	8	00500404	NR	0,448
0044771	100		SBS 8/8	8	00500408	NR	0,448
0044773	100	Tasselli SBS 9 in acciaio con accessori	SBS 9/2	9	00500412	NR	0,491
0044774	50		SBS 9/3	9	00500413	NR	0,627
0044775°	100		SBS 9/4	9	00500414	NR	0,481
0044777	50		SBS 9/6	9	00500416	NR	0,546
0044778	100		SBS 9/8	9	00500418	NR	0,481
0045182°	100	Tassello in nylon con bordo largo e vite a chiodo premontata	N-FP	6	00501985	NR	0,275
FISSAGGI PER CARTONGESSO							
0045202	1000	Vite FSN-TPD a montaggio rapido in acciaio con filettatura a passo fine e punta a chiodo.	FSN-TPD 3,5 x 25	3,5	00040512	NR	0,025
0045203	1000		FSN-TPD 3,5 x 35	3,5	00665001	NR	0,029
0045204	1000		FSN-TPD 3,5 x 45	3,5	00665002	NR	0,034
0204366	50	Tassello PD in nylon ad espansione conica per pannelli e lastre in cartongesso	PD 8 S	8	00024772	NR	0,679
0204360	50		PD 10 S	10	00015936	NR	0,713
0204362	25		PD 12 S	12	00015938	NR	0,859
0046575°	100	Tassello in nylon completo dell'apposito accessorio di montaggio GWK che permette l'installazione in tempi molto rapidi e senza l'utilizzo di ulteriori utensili. Lunghezza 22 mm			00052389	NR	0,300
0046576°	50	Ogni confezione contiene un accessorio di montaggio GWK			00052390	NR	0,528
0045239	50	Fissaggio HM-S in metallo zincato per intercapedini, con vite a filettatura metrica. Le alette si espandono sul retro del pannello e premono contro un'ampia superficie.		8	00062306	NR	0,408
0045240	50			8	00062307	NR	0,540
0045241	50			10	00062310	NR	0,625
0045242	50			10	00062311	NR	0,671
0045243	50			12	00062314	NR	0,691
0045244	50			12	00062315	NR	0,828
0045238	1	Pinza per HM-S			00062320	NR	81,142
0046329	100	Tassello GKM autofilettante in metallo per applicazioni su pannelli e lastre in cartongesso. Lunghezza 31 mm	GKM	8	00024556	NR	0,478
0204387	100		GKM 12 vite t.c.	10	00040432	NR	0,809
0204388	100		GKM 27 vite t.c.	12	00040434	NR	0,980

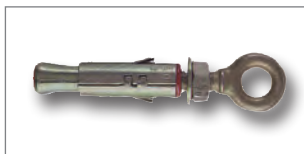
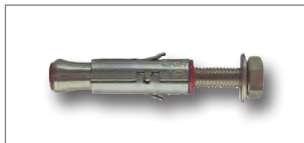
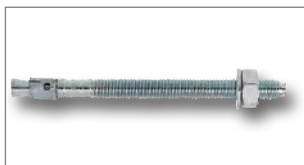
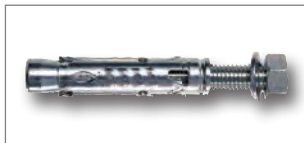
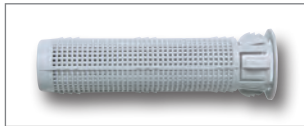
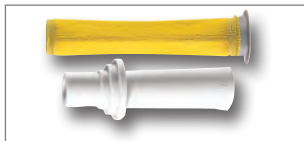
FISSAGGI CHIMICI

CODICE	MINIMO VENDITA	DESCRIZIONE	SIGLA	Ø MM	CODICE FORNIT.	U.M.	€
0047270°	12	Cartuccia FIP C700 HP con 2 miscelatori senza stirene ml. 400	FIP C 700 HP		00093446	NR	18,410
0612584	1	Miscelatore universale diametro 9 mm			00512783	CF	22,885
0047279	12	Cartuccia FIS VT 380 C con 2 miscelatori senza stirene ml. 380	FIS VT 380 C		00040304	NR	32,555
0046037	1	Pistola FIP C700 HP e FIS VT 380 C	PISTOLA		00009192	NR	105,200
0047269°	12	Cartuccia T BOND con 2 miscelatori senza stirene ml. 300	T-BOND		00093179	NR	17,982
0046243	15	Cartuccia FIS VS 150 C con pistone e 2 beccucci senza stirene ml. 150	FIS VS 150 C		00016877	NR	31,988
0046016°	20	Tassello a calza FIS H N per iniezione, con adattatore per beccuccio	FIS H 16 x 85 N	16	00050470	NR	2,130
0046017°	20		FIS H 18 x 85 N	18	00050472	NR	2,279
0046019°	20		FIS H 20 x 85 N	20	00050474	NR	2,771
0046020°	50	Tassello a rete FIS H Kper iniezione	FIS H 12 x 50 K	12	00041900	NR	0,581
0204391	50		FIS H 12 x 85 K	12	00041901	NR	0,655
0046014°	50		FIS H 16 x 85 K	16	00041902	NR	0,685
0046015°	50		FIS H 16 x 130 K	16	00041905	NR	0,938
0046018	50		FIS H 20 x 85 K	20	00041906	NR	0,819
0045777	10	Cancano	M 10 x 93	12	00507035	NR	1,355

FISSAGGI MEDIO PESANTI

0047225°	50	Tasselli TAM in acciaio con vite T.E. classe 8.8, con omologazione europea CE	TA M 6 S/10	10	00090249	NR	1,624
0047226°	50		TA M 8 S/10	12	00090250	NR	2,026
0047227°	25		TA M 10 S/20	15	00090251	NR	3,188
0047228	20		TA M 12 S/25	18	00090252	NR	4,469
0046450	50	Tasselli in acciaio, passanti con omologazione europea CE	FBN II 8/10 (8x71)	8	00040664	NR	0,819
0046451	50		FBN II 8/50 (8x111)	8	00040771	NR	1,057
0046453	50		FBN II 10/10 (10x86)	10	00040827	NR	1,177
0046454	20		FBN II 10/50 (10x126)	10	00040855	NR	1,385
0046458	20		FBN II 12/10 (12x106)	12	00040950	NR	1,817
0046459	20		FBN II 12/50 (10x146)	12	00045264	NR	2,205
0044813°	50	Tasselli SLM in acciaio con vite T.E. classe 8.8	SLM 6 TE	12	00500621	NR	1,892
0044814°	50		SLM 8 TE	14	00500622	NR	2,369
0044815°	25		SLM 10 TE	16	00500623	NR	4,097
0044816	20		SLM 12 TE	20	00500624	NR	6,064
0044820	50	Tasselli SLM in acciaio con occhio	SLM 6 O	12	00500631	NR	3,516
0044821	50		SLM 8 O	14	00500632	NR	4,946
0044822	25		SLM 10 O	16	00500633	NR	6,570

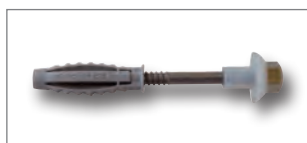
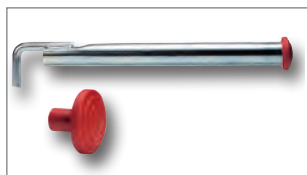
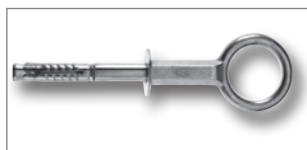
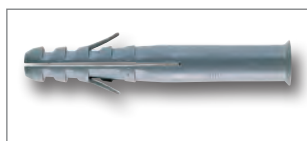
FISSAGGI PER PONTEGGI

CODICE	MINIMO VENDITA	DESCRIZIONE	SIGLA	Ø MM	CODICE FORNIT.	U.M.	€	
0046573	25	Tasselli S 14 ROE PER OCCHIOLO GS	S 14 ROE 70	14	00052160	NR	0,862	
0045123	25		S 14 ROE 100	14	00052161	NR	0,963	
0046574	25		S 14 ROE 135	14	00052162	NR	1,257	
0045205	20	Occhiolo in acciaio cl. 4.8 abbinati a tasselli prolungati in nylon.	Occhiolo GS 8 x 80	8	00080918	NR	2,428	
0045206	20		Occhiolo GS 8 x 100	8	00080919	NR	2,458	
0045207	20		Occhiolo GS 8 x 120	12	00080920	NR	2,637	
0047213	25		Occhiolo GS 12 x 90	12	00080925	NR	4,082	
0045208	25		Occhiolo GS 12 x 120	2	00080926	NR	4,425	
0047214	25		Occhiolo GS 12 x 160	12	00080927	NR	5,855	
0047215	25		Occhiolo GS 12 x 190	12	00080960	NR	6,719	
0413024	25		Occhiolo GS50 12 x 120	12	00571424	NR	4,499	
0413025	25		Occhiolo GS50 12 x 140	12	00571425	NR	4,723	
0413026	25		Occhiolo GS50 12 x 160	12	00571426	NR	5,840	
0413027	25		Occhiolo GS50 12 x 200	12	00571427	NR	6,660	
0045952°	20		Golfare GP-TAM in acciaio per ponteggi con stelo esagonale, chiave da 22 mm.	GP 50 TAM 12 C (corto)	18	00008088	NR	13,603
0045953°	20			GP 50 TAM 12 L (lungo)	18	00008089	NR	15,256
0046012°	20		Ricambio TAM 12			00508753	NR	2,652
0047621	5	Ancoraggio per ponteggi con golfare GP	Tubo A + tappo per tubo Tubo A		00048168	NR	22,080	
0045955	100				00008092	NR	17,521	
0047620	5	Ancoraggio per ponteggi con occhiali GS	Tubo PDL + Tappo per tubo Tubo PDL		00048169	NR	20,635	
0045956	50				00008093	NR	16,836	
0045957	100	Tappo per tubo di ancoraggio			00008094	NR	1,042	

FISSAGGI IDROTERMOSANITARIA
FISSAGGI PER WATER E BIDET

0044887°	50	Elementi di fissaggio WB 2 INOX in busta da 4 pezzi	WB 2 Inox		00501004	CF	3,510
0044889°	50	Elementi di fissaggio WB 4 in busta da 4 pezzi	WB 4		00501011	CF	4,939
0044890°	50	Elementi di fissaggio WB 5 N in nylon con calotta coprivite cromata in busta da 2 pezzi	WB 5 N		00501015	CF	6,850

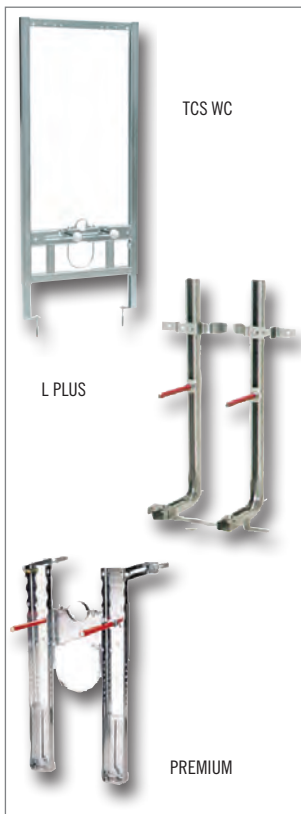

FISSAGGI IDROTERMOSANITARIA

FISSAGGI PER WATER E BIDET

CODICE	MINIMO VENDITA	DESCRIZIONE	MISURA	CODICE FORNIT.	U.M.	€
0044894°	1	LC PLUS - Sistema premontato universale per vasi e bidet sospesi con alloggiamento per tubo di scarico cassetta di risciacquo	interasse 180/230 mm	00501026	NR	33,109
0044892°	1	PREMIUM - Sistema premontato universale per vasi e bidet sospesi, completo di collari e tasselli	interasse 180/230 mm	00042898	NR	48,808
0204299°	1	TCS WC - Sistema di installazione per WC sospesi su cartongesso e muratura, adatto a tutte le cassette da 8 cm	interasse 180/230 mm	00004840	NR	167,600
0204300	1	TCS BIDET - Sistema di installazione per bidet sospesi su cartongesso e muratura	interasse 180/230 mm	00004841	NR	144,500
0204301	1	TCS LAVABO - Sistema di installazione per lavabi sospesi su cartongesso e muratura	interasse 180/230 mm	00004842	NR	148,200
0419126	1	TCS LAVABO LEGNO - Sistema di installazione per lavabo con traversa in legno	H 1000 mm L 450 mm	00071305	NR	185,600
0413028	1	TCS WC DISABILI - Sistema di installazione WC per disabili su cartongesso e muratura	interasse 180/230 mm	00571390	NR	169,600

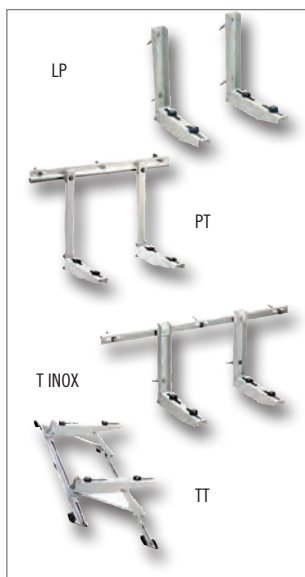
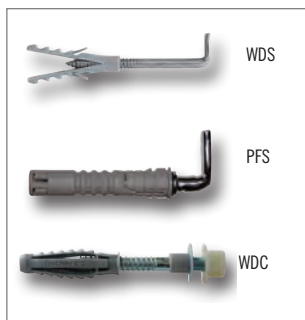
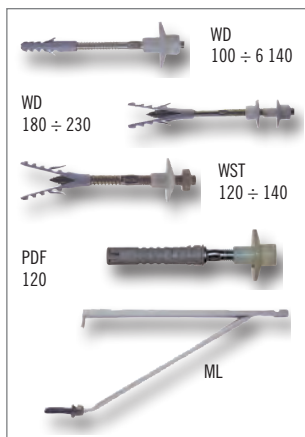

FISSAGGI IDROTERMOSANITARIA						
SISTEMI PER STAFFAGGI SU MISURA						
CODICE	MINIMO VENDITA	DESCRIZIONE	SIGLA	CODICE FORNIT.	U.M.	€
0045937°	10	Nastro perforato, in acciaio zincato, lunghezza 2 m	NP2	00507901	NR	28,547
0045938	50	Piastrina di fissaggio, in acciaio zincato, per viti autofilettanti	PT	00507905	NR	0,670
0045939	1	Pinza piega nastro	PN	00007910	NR	163,900
0045940	1	Kit Quick-Fix - Kit completo di pinza piega nastro e di un'utile gamma di accessori di fissaggio	QUICK-FIX	00507911	NR	293,100
FISSAGGI PER LAVABI E SANITARI A PARETE						
0044893°	25	Elementi di fissaggio WD in busta da 2 pezzi	WD 100	00042899	CF	3,397
0044895°	25		WD 120	00501027	CF	3,425
0044896°	25		WD 140	00501029	CF	4,387
0044897°	25	Elementi di fissaggio WD per semincasso in busta da 2 pezzi	WD 180	00501033	CF	7,643
0044898°	25		WD 230	00042911	CF	8,733
0044900°	25	Elementi di fissaggio WST in busta da 2 pezzi	WST 120	00051308	CF	3,139
0044901°	25		WST 140	00501042	CF	3,765
0044906°	25	Elementi di fissaggio PFD 120 N in busta da 2 pezzi	PFD 120 N	00001058	CF	4,345
0044908°	10	Mensole pesanti ML per lavelli in busta da 2 pezzi	ML 25 (cm. 25)	00501065	CP	26,213
0044909°	10		ML 35 (cm. 35)	00501066	CP	29,795
FISSAGGI PER CASSETTE E SCALDABAGNI						
0044902°	50	Elementi di fissaggio WDS in busta da 2 pezzi	WDS 10	00501052	CF	2,646
0044903°	50		WDS 12	00501054	CF	2,901
0044904°	50		WDS 14	00501056	CF	3,184
0044907°	50	Elementi di fissaggio PFS 12 N in busta da 2 pezzi	PFS 12 N	00001059	CF	3,623
0044899°	50	Elementi di fissaggio WDC in busta da 2 pezzi	WDC	00501036	CF	3,071
STAFFE PER CLIMATIZZATORI ESTERNI						
0044935	1	Mensole premontate	MCE 380 LP	00501110	CP	33,966
0044936°	1		MCE 450 LP	00501111	CP	33,281
0044937°	1	Kit mensole con traversa	MCE 380 PT	00501112	CF	44,669
0044938°	1		MCE 450 PT	00501113	CF	44,583
0044944	1		MCE 450 PTH	00501124	CF	51,377
0044928	1	Staffe a parete con viteria inox e piedino distanziatore	MC 375T inox	00501101	CF	68,502
0044929	1		MC450 T inox	00501102	CF	65,648
0044939°	1	Kit Mensole per climatizzatori esterni da tetto	MCE 450 TT	00501116	CF	145,600
0044930°	1		MCE 660 T	00501103	CF	117,000
ACCESSORI PER MENSOLE MCE						
0044940	25	Busta con 2 tasselli SX 12 con viti mordenti T.E. e 2 rosette	SX 12 BM	00501117	CF	3,769
0044941	20	Piedini antivibranti	-	00501118	NR	9,759

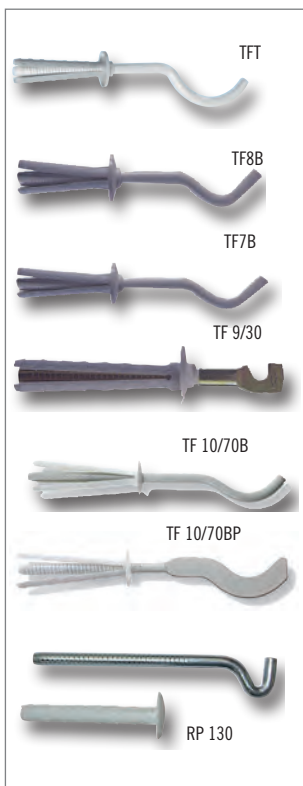

FISSAGGI IDROTERMOSANITARIA						
MENSOLE PER RADIATORI E PIASTRE						
CODICE	MINIMO VENDITA	DESCRIZIONE	SIGLA	CODICE FORNIT.	U.M.	€
0044932°	30	Mensole TFT per radiatori tubolari verniciate bianco RAL 9010, in busta da 2 pezzi	TF 8/85 T (per 2/3 colonne)	00501107	CF	4,618
0044933°	30		TF 8/105 T (per 3/4 colonne)	00501108	CF	4,857
0044934°	30		TF 8/145 T (per 5/6 colonne)	00501109	CF	6,853
0044926°	30	Mensole TF 8 B per radiatori in alluminio e acciaio, esecuzione verniciata bianca RAL 9010, in busta da 2 pezzi	TF 8/70B	00501096	CF	3,425
0044931°	30		TF 8/100B	00501106	CF	4,663
0044918°	30	Mensole TF 7 B per radiatori in ghisa, esecuzione verniciata bianca RAL 9010, in busta da 2 pezzi	TF 7/75 B (per 2/3 colonne)	00501087	CF	5,137
0044919°	30		TF 7/100 B (per 3/4 colonne)	00501088	CF	4,909
0044920°	30		TF 7/125 B (per 5/6 colonne)	00501089	CF	5,423
0044927°	30	Mensole TF 9/30 per radiatori lamellari, in busta da 2 pezzi	TF 9/30	00501097	CF	4,752
0044911°	50	Mensole sez. tonda Ø mm 7 bianche RAL 9010 per rad. alluminio, in busta da 2 pezzi	TF 10/70B	00501068	CF	2,696
0044912°	50	Mensole sez. piatta mm. 3 bianche RAL 9010 per rad. alluminio, in busta da 2 pezzi	TF 10/70BP	00501069	CF	2,968
0418968	50	Mensole per radiatori a piastra, Ø 10 mm, in busta da 2 pezzi	RP 130	00071419	CF	2,939

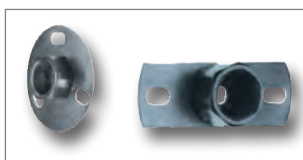

COLLARI							
CODICE	MINIMO VENDITA	DESCRIZIONE	SIGLA	Ø MM	CODICE FORNIT.	U.M.	€
0045826	25	Flangia di fissaggio circolare	Flangia M 10		00507135	NR	2,052
0045827	25		Flangia 1/2 gas		00507136	NR	2,406
0045828	25	Flangia di fissaggio rettangolare	Flangia M 10		00507137	NR	1,358
0045829	25		Flangia 1/2 gas		00507138	NR	2,052
0045830	1		Flangia 1 gas		00507139	NR	6,242
0044949°	100	Collari pesanti CPT in acciaio per tubazioni con vite e tassello, in busta singola	CPT 3/8	3/8	00501130	NR	1,273
0044950°	100		CPT 1/2	1/2	00501131	NR	1,245
0044951°	100		CPT 3/4	3/4	00501132	NR	1,245
0044952°	100		CPT 1	1	00501133	NR	1,273
0044953°	50		CPT 1 1/4	1 1/4	00501134	NR	1,486
0044954°	50		CPT 1 1/2	1 1/2	00501135	NR	1,585
0044955°	50		CPT 2	2	00501136	NR	1,726
0044956°	20		CPT 2 1/2	2 1/2	00501137	NR	3,340
0044957°	20		CPT 3	3	00501138	NR	3,807
0044958°	20		CPT 4	4	00501139	NR	4,019
0045018°	50	Collari SCP in acciaio zincato per pluviali, verniciati testa di moro	SCP tondo 80		00501301	NR	1,951
0045019°	50		SCP tondo 100		00501302	NR	2,115
0045020	50		SCP tondo 120		00501303	NR	2,369
0045021	50		SCP quadro 80		00501306	NR	1,951
0045022	50		SCP quadro 100		00501307	NR	2,115
0045023	50		SCP quadro 120		00501308	NR	2,369

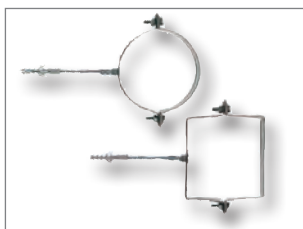
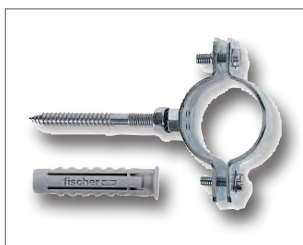

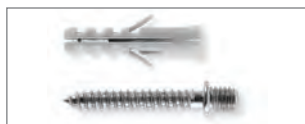
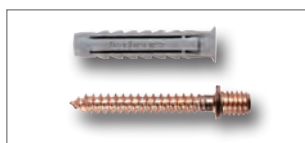

FISSAGGI IDROTERMOSANITARIA

COLLARI

CODICE	MINIMO VENDITA	DESCRIZIONE	SIGLA	CODICE FORNIT.	U.M.	€	
0045793	50	Collari CPE in acciaio per tubi in PE e PVC, con vite e tassello, in polietilene, con vite M 10 e tassello SX, in busta singola	CPE-SL 40 V	00507440	NR	3,581	
0045794	50		CPE-SL 50 V	00507441	NR	3,680	
0045796	50		CPE-SL 63 V	00507443	NR	4,104	
0045797°	50		CPE-SL 75 V	00507444	NR	4,203	
0045798°	25		CPE-SL 90 V	00507445	NR	4,218	
0045799°	25		CPE-SL 110 V	00507446	NR	4,288	
0045800°	25		CPE-SL 125 V	00507447	NR	4,727	
0045801°	25		CPE-SL 140 V	00507448	NR	5,222	
0045802°	25		CPE-SL 160 V	00507449	NR	5,378	
0204341	25		*Vite M 12	CPE-S 80 V	00507481	NR	3,991
0204342	25			CPE-S 100 V	00507482	NR	4,062
0204349	10			CPE-S 200 V	00507489	NR	12,880
0204343	10			CPE-S 200 V*	00507483	NR	20,141
0204344	10			CPE-S 250 V*	00507484	NR	22,887
0204345	5	CPE-S 315 V*		00507485	NR	24,472	
0551856°	10	Collari in rame per tubi e cavi, in confezione da 10		Ø 12	00501201	CF	10,921
0551857°	10		Ø 14	00501202	CF	11,100	
0551858°	10		Ø 15-16	00501203	CF	11,606	
0551859°	10		Ø 18	00501204	CF	11,949	
0551860°	10		Ø 22	00501205	CF	12,291	
0551861°	10		Ø 28	00501206	CF	14,169	
0551862	10		Ø 35	00501207	CF	18,937	
0551863	10		come sopra, in confezione da 5	Ø 42	00501208	CF	13,215
0551864	10		Ø 54	00501209	CF	17,164	
0551865°	20		Tassello SX con doppia vite M 6 in ottone ramato, in confezione da 20	SX 6 DVR	00501125	CF	4,112
0551866°	40	come sopra, in confezione da 5		SX 8 DVR	00501126	CF	3,739
0044976	50	Collarini in acciaio per tubi e cavi	Ø 10	00501180	NR	0,435	
0044977°	50		Ø 12	00501182	NR	0,448	
0044978°	50		Ø 13-14	00501184	NR	0,497	
0044979°	50		Ø 16	00501185	NR	0,502	
0044980°	50		Ø 18-19	00501186	NR	0,511	
0044981°	25		Ø 20	00501187	NR	0,524	
0044982°	25		Ø 22	00501188	NR	0,545	
0044983°	25		Ø 24	00501189	NR	0,579	
0044984	25		Ø 26	00501190	NR	0,594	
0044985°	25		Ø 28	00501191	NR	0,615	
0044986	20		Ø 32	00501192	NR	0,628	
0044987	10		Ø 38	00501193	NR	0,710	
0044988°	10		Ø 42	00501194	NR	0,765	
0044989	10		Ø 50	00501195	NR	0,870	
0044990	5		Ø 60	00501196	NR	1,029	
0044721°	100		Tassello S 6 con doppia vite M 6	S6DV	00500210	NR	0,309

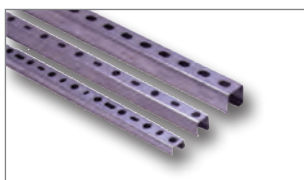
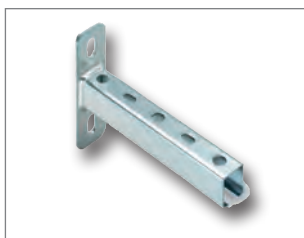
FISSAGGI PER TUBI
SUPPORTI TUBI E CAVI

CODICE	MINIMO VENDITA	DESCRIZIONE	SIGLA	Ø MM	CODICE FORNIT.	U.M.	€
0045000	100	Fissacavi SCH GR in nylon grigio RAL 7035	SCH 8-12 GR	8-12	00501212	NR	0,499
0045001°	50		SCH 12-16 GR	12-16	00501213	NR	0,500
0045002°	50		SCH 16-23 GR	16-23	00501214	NR	0,853
0045003°	25		SCH 23-32 GR	23-32	00501215	NR	1,384
0045007°	100	Fissatubi polimero antiurto grigio RAL 7035	FT 16	16	00098815	NR	0,160
0045008°	100		FT 20	20	00098816	NR	0,181
0045009°	100		FT 25	25	00098817	NR	0,230
0045010°	50		FT 32	32	00098818	NR	0,309
0045011	50		FT 40	40	00098819	NR	0,503

SAMONTEC
COLLARI

0046881	100	Collare FRS per tubi metallici M8	FRS 12-16	1/4	00510969	NR	1,117
0046931	100		FRS 15-19	3/8	00042535	NR	1,087
0046882°	100		FRS 20-23	1/2	00042536	NR	1,311
0046883°	100		FRS 25-30	3/4	00042537	NR	1,355
0046884°	100		FRS 31-38	1	00042538	NR	1,430
0046885	50		FRS 40-46	1 1/4	00042554	NR	1,475
0046886	50		FRS 48-54	1 1/2	00510970	NR	1,579
0046887	50		FRS 54-59	-	00042555	NR	1,624
0046888	50		FRS 60-64	2	00091488	NR	1,802
0046889	25	Collare FRS per tubi metallici M10	FRS 72-78	2 1/1	00091489	NR	2,458
0046890	25		FRS 87-92	3	00091505	NR	2,801
0046891	20		FRS 102-116	4	00091506	NR	3,799
0047013	10	Collare FRS PLUS per tubi metallici M8-M10	FRS PLUS 121-127	-	00079456	NR	8,418
0047014	10		FRS PLUS 133-141	5	00079457	NR	8,954
0047015	8		FRS PLUS 159-162	-	00079458	NR	9,297
0047016	8		FRS PLUS 165-168	6	00079459	NR	9,669

PROFILI E MENSOLE

0047062	20	Mensole a sbalzo ALK	ALK 27/18-200		00079575	NR	9,029
0047063°	20		ALK 27/18-300		00079576	NR	10,459
0047064	10		ALK 28/30-200		00079577	NR	11,398
0047065	10		ALK 28/30-320		00079578	NR	15,107
0047066	10		ALK 28/30-440		00079579	NR	17,715
0047067	10		ALK 38/40-200		00079580	NR	12,217
0047068	10		ALK 38/40-360		00079581	NR	15,942
0047069	10		ALK 38/40-520		00079582	NR	21,306
0047054°	20		Profilati per il montaggio MS (Lunghezza 2 metri)	MS 27/18		00079560	NR
0047055	8	MS 28/30			00079561	NR	16,389
0047056	5	MS 38/40			00079562	NR	22,572



SAMONTEC							
VITI E CHIODI							
CODICE	MINIMO VENDITA	DESCRIZIONE	SIGLA	Ø MM	CODICE FORNIT.	U.M.	€
0047090	100	Vite con testa a martello FHS Clix	FHS CLIX 8 x 30		00079621	NR	1,804
0047093	100		FHS CLIX 8 x 60		00079624	NR	2,002
0047095	50		FHS CLIX 8 x 80		00079626	NR	2,135
0047101	100		FHS CLIX 10 x 30		00079635	NR	1,919
0047103	100		FHS CLIX 10 x 60		00079637	NR	2,249
0047204°	200	Chiodo a percussione	ED 18		00079815	NR	0,096
0046221°	200		ED 22		00014570	NR	0,122
0047205°	1	Percussore per chiodi ED	SZE		00079820	NR	63,352



PUNTE							
PUNTE PER MURO							
CODICE	MINIMO VENDITA	DESCRIZIONE	SIGLA	Ø MM	CODICE FORNIT.	U.M.	€
0045546°	10	Punte Super DD in astuccio	SDD 4x75	4	00505302	NR	2,935
0045547°	10		SDD 5x85	5	00505303	NR	3,099
0045548°	10		SDD 6x100I	6	00505304	NR	3,084
0045550°	10		SDD 8x120	8	00505306	NR	3,620
0045551	10		SDD 9x120	9	00505307	NR	4,499
0045552°	10		SDD 10x120	10	00505308	NR	5,110
0045554°	6		SDD 12x150	12	00505310	NR	7,732
0045556	6		SDD 14x150	14	00505312	NR	10,310
0045557	6		SDD 15x150	15	00505313	NR	10,846
0045558	6		SDD 16x150	16	00505314	NR	11,889
0045559	1		SDD 18x160	18	00505316	NR	14,094
0045560	1		SDD 20x160	20	00505318	NR	17,953
0045571	1		Punte prolungate Super DD, in astuccio, lunghezza 400 mm.	SDD 8 x 400	8	00505351	NR
0045572	1	SDD 9 x 400		9	00505352	NR	16,150
0045573	1	SDD 10 x 400		10	00505353	NR	17,432
0045574	1	SDD 12 x 400		12	00505355	NR	18,773
0045575	1	SDD 14 x 400		14	00505357	NR	20,471
0045576	1	SDD 16 x 400		16	00505359	NR	24,732
0045577	1	SDD 18 x 400		18	00505361	NR	30,126
0045578	1	SDD 20 x 400		20	00505363	NR	36,324
0045579	1	SDD 22 x 400		22	00505365	NR	45,413
0045580	1	SDD 25 x 400		25	00505368	NR	64,454
0045582	1	Punte prolungate Super DD, in astuccio, lunghezza 600 mm.	SDD 8 x 600	8	00505387	NR	20,874
0045583	1		SDD 9 x 600	9	00505388	NR	22,408
0045584	1		SDD 10 x 600	10	00505389	NR	22,647
0045585	1		SDD 12 x 600	12	00505390	NR	24,122
0045586	1		SDD 14 x 600	14	00505391	NR	27,608
0045587	1		SDD 16 x 600	16	00505392	NR	30,677





PUNTE							
PUNTE PER MURO							
CODICE	MINIMO VENDITA	DESCRIZIONE	SIGLA	Ø MM	CODICE FORNIT.	U.M.	€
0046524	1	Punte per muro SDS Plus II Pointer	SDS Plus II 4/50/110	4	00503877	NR	6,850
0046525°	1	Punta a 2 taglienti in carburo	SDS Plus II 5/50/110	5	00503879	NR	5,081
0046530	1	Testa della punta a scalpello	SDS Plus II 5/100/160	5	00503883	NR	5,279
0046526°	1	Preciso punto di centraggio e struttura	SDS Plus II 6/50/110	6	00503899	NR	4,557
0046531°	1	di rinforzo sui taglienti brevettati	SDS Plus II 6/100/160	6	00503900	NR	4,628
0046540	1	Spirale ad alta capacità di scarico con nucleo rinforzato brevettato	SDS Plus II 6/150/210	6	00503901	NR	5,081
0046528	1	Speciale trattamento superficiale per una maggiore resistenza	SDS Plus II 8/50/110	8	00503924	NR	5,491
0046532°	1		SDS Plus II 8/100/160	8	00503931	NR	5,732
0046541	1		SDS Plus II 8/150/210	8	00503932	NR	6,482
0046547	1		SDS Plus II 8/200/260	8	00503933	NR	9,412
0046555	1		SDS Plus II 8/400/460	8	00503936	NR	23,100
0046533	1		SDS Plus II 9/100/160	9	00503938	NR	8,195
0046529	1		SDS Plus II 10/50/110	10	00503942	NR	6,581
0046534°	1		SDS Plus II 10/100/160	10	00503943	NR	6,779
0046543	1		SDS Plus II 10/150/210	10	00503944	NR	8,322
0046548	1		SDS Plus II 10/200/260	10	00503955	NR	9,214
0046552	1		SDS Plus II 10/250/310	10	00503957	NR	12,484
0046556	1		SDS Plus II 10/400/450	10	00503973	NR	23,680
0046535	1		SDS Plus II 11/100/160	11	00503998	NR	7,600
0046536	1		SDS Plus II 12/100/160	12	00504002	NR	8,492
0046544	1		SDS Plus II 12/150/210	12	00504003	NR	11,309
0046549	1		SDS Plus II 12/200/260	12	00504004	NR	12,554
0046557	1		SDS Plus II 12/400/450	12	00504007	NR	24,218
0046537	1		SDS Plus II 13/100/160	13	00504010	NR	11,663
0046538	1		SDS Plus II 14/100/160	14	00504014	NR	11,578
0046545	1		SDS Plus II 14/150/210	14	00504015	NR	12,965
0046550	1		SDS Plus II 14/200/260	14	00504016	NR	14,989
0046553	1		SDS Plus II 14/250/310	14	00504017	NR	18,145
0046558	1		SDS Plus II 14/400/450	14	00504018	NR	24,458
0045648	1		SDS Plus II 14/550/600	14	00504019	NR	43,015
0046539	1		SDS Plus II 15/100/160	15	00504024	NR	11,932
0046551	1		SDS Plus II 15/200/260	15	00504026	NR	16,051
0046546	1		SDS Plus II 16/150/210	16	00504031	NR	15,711
0046554	1		SDS Plus II 16/250/310	16	00504037	NR	24,090
0045649	1		SDS Plus II 16/400/450	16	00504038	NR	41,444
0045651	1		SDS Plus II 18/150/200	18	00504070	NR	30,814
0045653	1		SDS Plus II 18/400/450	18	00504074	NR	43,468
0045655	1		SDS Plus II 20/150/200	20	00504088	NR	36,475
0045656	1		SDS Plus II 20/250/300	20	00504089	NR	42,958
0045657	1		SDS Plus II 20/400/450	20	00504093	NR	46,865
0045633	1		SDS Plus II 22/200/250	22	00504097	NR	48,606
0045630	1		SDS Plus II 22/400/450	22	00504101	NR	51,451
0045639	1		SDS Plus II 22/550/600	22	00504102	NR	79,859
0045634	1		SDS Plus II 24/200/250	24	00504111	NR	50,701
0045631	1		SDS Plus II 24/400/450	24	00504112	NR	63,907
0045632	1		SDS Plus II 26/400/450	26	00504122	NR	69,696



SIGILLANTI PROFESSIONALI							
CODICE	MINIMO VENDITA	DESCRIZIONE	COLORE	ML	CODICE FORNIT.	U.M.	€
0046076	12	SAC - Silicene cristallino acetico invisibile, indicato per: vetrate in cristallo, vetro, vetro esposto agli agenti atmosferici, giunti di vetrate soggetti ad alto movimento, sigillature invisibili	Trasparente	310	00009359	NR	20,531
0046068°	25	SAM - Silicene multiuso acetivo, resistente alla muffa, indicato per: vetro, ceramica, smalto, klinker, alluminio	Trasparente	280	00009351	NR	3,948
0046067	25		Bianco	280	00009350	NR	4,201
0046071	25		Grigio	280	00009354	NR	4,201
0046070	25		Camoscio	280	00009353	NR	4,201
0046069	25		Nero	280	00009352	NR	4,201
0046072	25		Avorio	280	00009355	NR	4,201
0046077	12		Testa di moro	280	00009360	NR	4,201
0046073	12		Marrone	280	00009356	NR	4,201
0046079°	25		SAS - Silicene sanitari acetico antimuffa, indicato per: ceramica, piastrelle, sanitari, vetro, alluminio	Trasparente	280	00009362	NR
0046078°	25	Bianco		280	00009361	NR	4,246
0046104°	25	SNF - Silicene serramenti neutro indicato per: legno, alluminio, PVC, vetro, specchi (solo bianco), cemento, sigillature di sostegno come telai, architravi, montanti	Trasparente	310	00009391	NR	6,213
0046094	25		Bianco	310	00009379	NR	6,391
0046091	25		Testa di moro	310	00009376	NR	6,704
0204358	12		Camoscio	310	00009381	NR	7,747
0046098°	12	SNP - Silicene policarbonato neutro antimuffa, indicato per: poliacrilato, metacrilato, policarbonato, vasche idromassaggio, box doccia, serre, lucernari	Trasparente	310	00009384	NR	7,866
0046096°	25	SNS - Silicene sanitari neutro antimuffa, indicato per: ceramica, vetro, plastica, PVC, metalli, legno	Trasparente	310	00009382	NR	6,615
0046097°	25		Bianco	310	00009383	NR	6,615
0046083	25	SBM - Silicene edilizia lattoneria neutro, resistente alla muffa Basso modulo, indicato per: giunti di dilatazione, giunti tra muratura e carpenteria in legno o metallo, grondaie. Alluminio, rame, acciaio, zinco.	Bianco	310	00009366	NR	6,958
0046084	25		Nero	310	00009367	NR	6,958
0046085°	25		Grigio	310	00009368	NR	6,809
0046086	25		Avorio	310	00009369	NR	6,958
0046087°	25		Rame	310	00009371	NR	6,958
0046082°	25		Testa di moro	310	00009365	NR	7,479
0046088	25		Marrone	310	00009373	NR	7,479
0046099°	25		SA - Sigillante multiuso acrilico, liscio verniciabile, indicato per: sigillature su cartongesso, legno, laterizio, calcestruzzo, giunti nell'edilizia soggetti a basse sollecitazioni.	Bianco	310	00009386	NR
0046100	25	Grigio		310	00009387	NR	3,277



SIGILLANTI PROFESSIONALI							
CODICE	MINIMO VENDITA	DESCRIZIONE	COLORE	ML	CODICE FORNIT.	U.M.	€
0046559	12	DFS - 310 grigio Siliconerei 180 indicato per: sigillature elastiche su porte tagliafuoco, giunti di dilatazione soggetti a forti sollecitazioni, vetrate antincendio	Grigio	310	00071796	NR	15,361
0046047	15	AFS - 310 bianco Acrilico Rei 180 indicato per: giunti flessibili resistenti al passaggio del fuoco (180 minuti), giunti di dilatazione minima (15%), sigillature nell'edilizia	Bianco	310	00009275	NR	8,388
0046046°	12	SAT - Silicone alte temperature, resistente fino a +350°C, indicato per: giunti di caldaie e stufe, giunti di camini e forni industriali (metallo e vetro), griglie di areazione, cassette del gas	Rosso	310	00009271	NR	12,381
0046048°	12	SR - Sigillante refrattario, resistente fino a +1500°C, indicato per: giunti e chiusure di crepe nei barbecue, installazione di caminetti, riparazione e ripristino di fornaci e caldaie	Nero	310	00009280	NR	8,880
0423728	12	MK - Adesivo di montaggio, effetto ventosa, indicato per: battiscopa in legno, lastre in polistirolo espanso, canaline elettriche, sottostrutture in legno	Bianco	310	00046905	NR	10,384
0423724	12	KK - Adesivo poliuretano, rapido indurimento, indicato per: fissaggio di pannelli isolanti, profili in metallo, incollaggio di squadrette e cornici nella serramentistica.	Beige	310	00046913	NR	19,950
0046106	12	ASP - Adesivo poliuretano. Sigilla ed incolla in modo elastico nel campo dell'edilizia e lattomeria	Grigio	310	00009393	NR	9,058
0046039°	5	KPM2 - Pistola professionale in metallo per silicone, FIS VS 150 C, VT 300 CE e T-BOND	In metallo		00009205	NR	49,138
0046368°	1	Pistola per l'applicazione di schiuma poliuretano	In metallo		00033208	NR	67,777
0046041	100	Beccuccio per sigillanti			00009210	NR	0,412
0046056°	12	Schiama poliuretano professionale manuale	Rendimento 50 litri	750	00009293	NR	12,929
0046055°	12	Schiama poliuretano professionale per pistola	Rendimento 50 litri	750	00009292	NR	11,788
0046060	12	Schiama poliuretano certificata REI 180 per pistola	Rendimento 35 litri	750	00009298	NR	37,203
0046051°	12	Schiama poliuretano universale manuale	Rendimento fino a 45 litri	750	00009285	NR	11,674
0046052°	12	Pulitore per pistola		500	00009286	NR	9,847